



**KE** 總代理  
**嘉儀企業股份有限公司**  
成立於1968年，每個細節都用心，每個環節都關心

維修專線：台北(02)2627-2199 新竹(03)553-4998

台中(04)2381-8388 高雄(07)550-5398

網址：<http://ke.kenk.com.tw>



0724202388

## 義大利 BERTAZZONI 微波烤箱使用說明書

### F457PROMWSX-60HZ

本說明書為通版，請依所購買機器型號詳閱說明書內容，機器規格/配備以實際進口為主

# CONTENTS

前言與警告 .....	01
一般安全說明 .....	02
清潔 .....	05
適合微波的材質 .....	06
機器介紹 .....	07
安裝與連接 .....	08
功能操作說明 .....	11
故障排除 .....	18

## 前言

### ■ 避免接觸過多微波能源的預防措施

- 請勿在爐門開啟的狀態下操作微波爐，否則可能會暴露在有害的微波能源中。請記住，切勿破壞或竄改安全聯鎖。
- 請勿在微波爐正面與爐門之間放置任何物品，或讓污垢或清潔劑殘留物堆積在密封表面上。
- **警告：**若爐門或爐門密封條受損時，在已接受訓練的人員完成維修之前，請勿操作微波爐。

### ■ 附錄

若本設備未維持良好的清潔狀態，則表面可能會剝落，而影響設備的使用壽命，並導致發生危險狀況。

### ■ 規格

<b>型號</b>	<b>F457PROMWSX-60HZ</b>
額定電壓	220 V ~ 60 Hz
最大額定消耗電功率	2400 W (微波+烤箱)
額定輸出功率 (微波)	1000 W
微波爐容量：	34 L
轉盤直徑	315 mm
外部尺寸	595×467.5×388 mm
淨重	大約 20.44 kg

## 一般安全說明

為了降低使用電氣時發生火災、觸電、人員受傷或接觸過量微波爐能源等風險，請務必遵循基本的預防措施，如下所示：

- **警告：**切勿將液體與其他食物置於密封容器中加熱，否則可能會爆炸。
- **警告：**除了專業人員對微波爐能進行保養與維修作業(包括對能確保隔絕微波能量暴露之可移除式爐門之保養與維修)外，任何人進行上述作業將具危險性。
- 本電器不預期供生理、感知、心智能力、經驗或知識不足之使用者(包含孩童)使用，除非在對其負有安全責任的人員之監護或指導下安全使用。
- 孩童應受監護，以確保孩童不嬉玩電器。
- 請將產品及其電源線置於未滿 8 歲兒童無法觸及的位置。
- 僅可在微波爐中使用適合使用的器具。
- 應定期清潔微波爐，以及清除所有的食物殘渣。
- 請閱讀及遵循特定的章節：「避免接觸過多微波能源的預防措施」。
- 使用塑膠或紙製容器加熱食物時可能會有著火的風險，請注意觀察微波爐。
- 若冒出煙霧，請關閉電器電源或拔除插頭，並使爐門維持關閉狀態以遏止火焰。
- 請勿過度烹煮食物。
- 請勿將微波爐內部做為存放用途。
- 請勿將麵包、餅乾等食物存放在微波爐內。
- 在將紙質或塑膠容器／袋放入微波爐之前，請先取下束線帶及金屬把手。
- 僅可根據隨附的安裝說明安裝微波爐或固定其位置。
- 請勿將生蛋與水煮蛋置入微波爐中加熱，因為即使在微波爐結束加熱後，蛋仍有可能會爆炸。
- 本電器用於家庭或類似場所，如下列所示：
  - 商店、辦公室及其他工作環境之員工廚房區域。
  - 農莊。
  - 旅館、汽車旅館及其他居住型環境。
  - 民宿型態之環境。
- 若電源線損壞時，必須由製造商、其服務代理商或具類似資格的合格人員進行更換，以避免發生危險。
- 請勿在戶外存放或使用本電器。
- 請勿在水的附近、潮濕的地下室或游泳池附近使用本微波爐。
- 當本電器在運作時，可接觸表面的溫度可能會很高。在使用期間，表面很容易產生高溫。請使電線遠離高溫表面，且不得遮蔽微波爐上的任何通風孔。
- 請勿將電線懸掛在桌子或櫃子的邊緣。

## 一般安全說明

- 微波爐未保持清潔狀態，可能會導致表面變質，進而可能會對電器的使用壽命產生不利影響，且可能會造成危險情況。
- 在食用奶瓶與嬰兒食物罐中的食物之前，應先充分攪拌或晃動，以避免灼傷。
- 使用微波爐加熱飲料可能會發生爆炸性沸騰延遲的情況，因此在拿取容器時必須特別小心。
- 切勿透過外部定時器或其他遙控系統操作本電器。
- 請勿使用蒸汽清潔機。
- 在使用過程中，電器的溫度會變得高。注意避免觸碰微波爐內部的加熱元件。
- 使用於離地板900mm高度以上並具有可分離式轉盤之固定型電器及嵌入式電器之說明書，應敘明注意當自電器移除容器時，不得替換轉盤。本項要求不適用於具備水平底部鉸鍊爐門之電器。
- 微波爐必須在飾門開啟的情況下操作（適用於配備飾門的微波爐）。
- 存放抽屜表面的溫度可能會變得很高。
- 微波烤箱是預期用於加熱食物及飲料。使用微波烤箱烘乾食物或衣物，以及加熱暖墊、拖鞋、海綿、濕布與類似物品，可能會造成受傷、起火或火災的風險。
- 在微波烹飪期間，不得使用金屬容器盛裝食物及飲料。

**\* 請務必詳細閱讀及妥善保存，以供日後使用 \***

## 一般安全說明

### ■降低接地安裝人員受傷的風險

#### 危險

觸電危害 接觸某些內部組件，可能會造成嚴重的人員傷亡。請勿拆解本電器。

#### 警告

觸電危害 未正確使用接地可能會導致觸電。

請勿在本電器未正確安裝與接地之前插上電源。

本電器必須接地。發生電路短路時，接地可透過電流逃逸線降低觸電風險。

本電器配備含有接地線與接地插頭的電源線。

請務必將插頭插入正確安裝及接地的插座上。

**“警告:使用時可觸及的部件可能會發熱，孩童宜保持距離。”**

若未完全瞭解接地說明，或對電器是否正確接地有任何疑問時，請洽詢合格技師或維修人員。

如果必須使用延長線，僅可使用 3 線延長線。

- 產品隨附短電源線，以降低遭到較長電源線纏住或絆到的風險。
- 若使用較長的電源線組或延長線：
  - 電源線組或延長線標示的電氣額定值，應至少與電器的電氣額定值相同。
  - 延長線必須為接地型 3 線電線。
  - 配置長電線時，應使其不會懸垂於檯面或桌面下，以避免遭到兒童拉扯或絆倒。

## 清潔

務必從電源上拔下電器插頭。

- 在使用之後，請以稍微沾濕的布清潔微波爐內部。
- 依據一般方法，使用肥皂水清潔配件。
- 爐門框與密封條及鄰近部位髒汙時，必須使用濕布仔細清潔。
- 「不可使用粗糙具研磨作用的清潔劑或鋒利的金屬刮刀清潔爐門之玻璃/爐架鉸鏈蓋之玻璃，因其可能刮傷表面，造成玻璃破裂。」
- 清潔秘訣－更容易清除黏附於微波爐內壁的烹飪食物：將半顆檸檬置於碗內，加入 300ml (1/2 品脫) 的水，然後以 100% 的微波火力加熱 10 分鐘。使用柔軟的乾布，將微波爐擦拭乾淨。

### ■器具

#### 注意！人身傷害危險

除合格人員外，由其他人執行任何與拆卸防止微波能量暴露之防護片有關的維修作業，皆十分危險。

請參閱「適合／避免在微波爐中使用的材質」說明。部分非金屬器具可能不適用於微波爐。若有疑問，可以依據下列程序測試相關的器具。

器具測試：

- 1.在微波爐的安全容器中倒入1杯冷水(250ml)，然後將有疑問的器具放入容器內。
- 2.使用最大的火力加熱 1 分鐘。
- 3.小心觸摸器具。若空器具變溫熱時，請勿使用該器具進行微波烹煮。
- 4.加熱的時間勿超過 1 分鐘。

## 適合在微波爐中使用的材質

器具	說明
烤盤	請遵循製造商的說明。烤盤底部必須比轉盤高至少 3/16 英寸 (5mm)。使用方式不正確，可能會造成轉盤破裂。
餐具	僅可使用可微波產品。請遵循製造商的說明。請勿使用有裂痕或缺口的餐具。
玻璃罐	請務必取下外蓋。僅可將食物加熱至溫熱。大多數玻璃罐不耐高溫，且可能會破裂。
玻璃器皿	僅可使用耐高溫的微波爐玻璃器皿。確保沒有金屬飾邊。請勿使用有裂痕或缺口的餐具。
微波爐烹飪袋	請遵循製造商的說明。請勿使用金屬束帶封口。請保留空隙，讓蒸氣逸出。
紙盤與紙杯	僅可進行短時間的烹飪/加熱。請勿在無人看管時使用微波爐進行烹飪。
紙巾	用於覆蓋食物，以利於重新加熱及吸收油脂。僅可進行短時間的烹飪，且需要在監督的情況下使用。
烘焙紙	可做為蓋子使用，以免食物噴濺，或做為包覆物，以利於蒸氣逸散。
塑膠	僅可使用可微波產品。請遵循製造商的說明。應標示「可微波」。部分塑膠容器會隨著內部之食物高變燙而變軟。「蒸煮袋」與密封的塑膠袋，應依據包裝上的說明保留空隙、穿孔或通風。
保鮮膜	僅可使用可微波產品。用於在烹飪過程中覆蓋食物，以維持濕度。請勿讓保鮮膜接觸到食物。
溫度計	僅可使用可微波產品（肉類與糖果溫度計）。
蠟紙	可做為蓋子使用，以免食物噴濺及維持濕度。

## 避免在微波爐中使用的材質

器具	說明
鋁盤	可能會引起電弧。將食物移至可微波的餐具中。
含有金屬把手的食物盒	可能會引起電弧。將食物移至可微波的餐具中。
金屬或金屬飾邊的器具	金屬會屏蔽食物的微波能源。金屬飾邊可能會引起電弧。
金屬束線帶	可能會引起電弧，且微波爐內可能會起火。
紙袋	微波爐內可能會起火。
塑膠泡棉	在高溫下，塑膠泡棉可能會融化或汙染內部的液體。
木頭	在微波爐中使用時，木頭會變乾燥，且可能會裂開。

## 機器介紹

微波爐零件與配件名稱

從紙盒與微波爐內部取出微波爐與所有材料。

微波爐隨附以下配件：

玻璃盤 1

轉盤加熱環組件 1

說明手冊 1

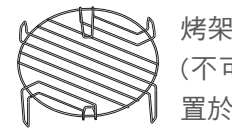
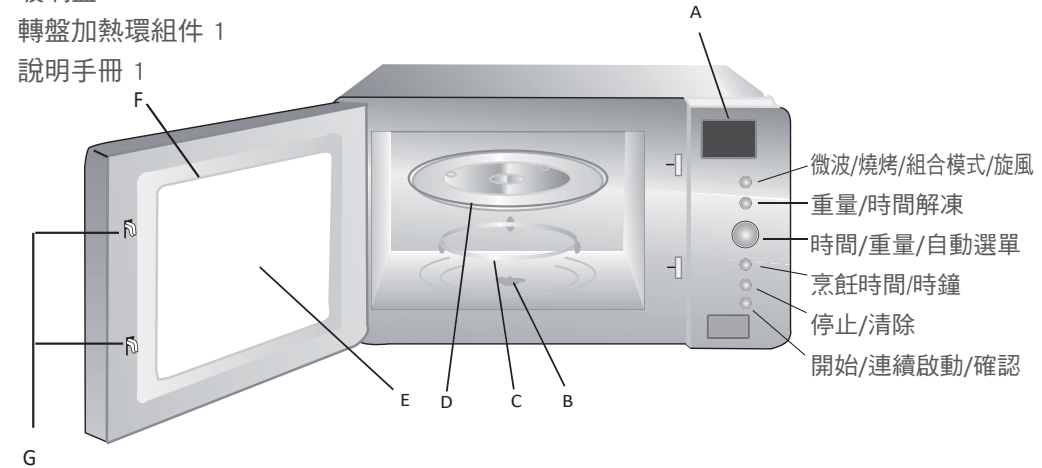

烤架  
(不可用於微波功能，且必須置於玻璃盤上)

- A) 控制面板
- B) 轉盤軸
- C) 轉盤加熱環組件
- D) 玻璃盤
- E) 觀察窗
- F) 爐門組件
- G) 安全聯鎖系統

### ■安裝轉盤

輪載 (底側)

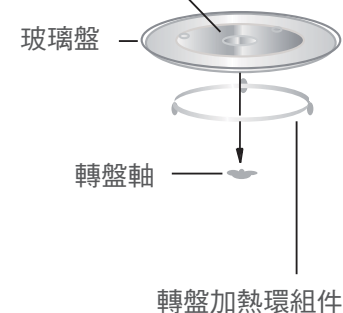

- A) 切勿將玻璃盤顛倒放置。不應限制玻璃盤。
- B) 在烹飪期間必須使用玻璃盤與轉盤加熱環組件。
- C) 務必將所有食物與食物容器都置於玻璃盤上進行烹飪。
- D) 若玻璃盤與轉盤加熱環組件破裂或破裂時，請聯繫距離最近的授權服務中心。

## 安裝與連接

1. 本電器僅適用於家庭用途。
2. 本微波爐僅適合內嵌式使用。不適合在檯面或櫥櫃內部使用。
3. 請遵守特殊的安裝說明。
4. 本電器可以安裝在 60cm 寬的壁掛式櫥櫃中。
5. 本電器配備了插頭，僅可連接至正確安裝的接地插座。
6. 主電源電壓必須符合銘牌上規定的電壓。
7. 務必由合格電氣技師安裝插座及更換連接纜線。若在安裝後無法使用插頭，則必須在安裝側安裝一個全極斷開裝置，且接觸間隙至少為 3mm。
8. 切勿使用轉接頭、多向板及延長線。過載時可能會造成火災風險。

在操作過程中，易於觸及之表面的溫度可能會變高。 

### ■ 安裝說明

在安裝之前，務必詳細閱讀手冊

 螺絲

 飾邊套件塑膠蓋

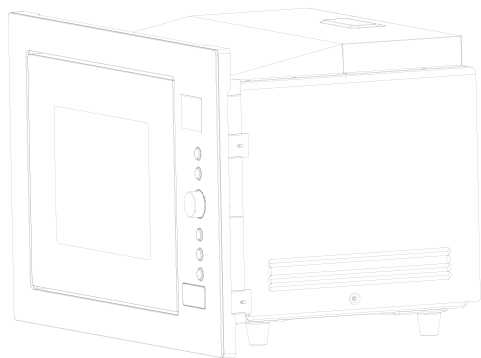

### 請注意

#### 電氣連接

本微波爐配備了插頭，僅可連接至正確安裝的接地插座。根據適當法規，僅可由合格電氣技師安裝插座及更換連接纜線。

若在安裝後無法使用插頭，則必須在安裝側安裝一個全極絕緣開關，且接觸間隙至少為 3mm。

## 安裝與連接

### A. 嵌入式家具

嵌入式櫥櫃中的電器後方不得有後牆。最小安裝高度為 85cm。  
請勿蓋住通風槽與進氣點。

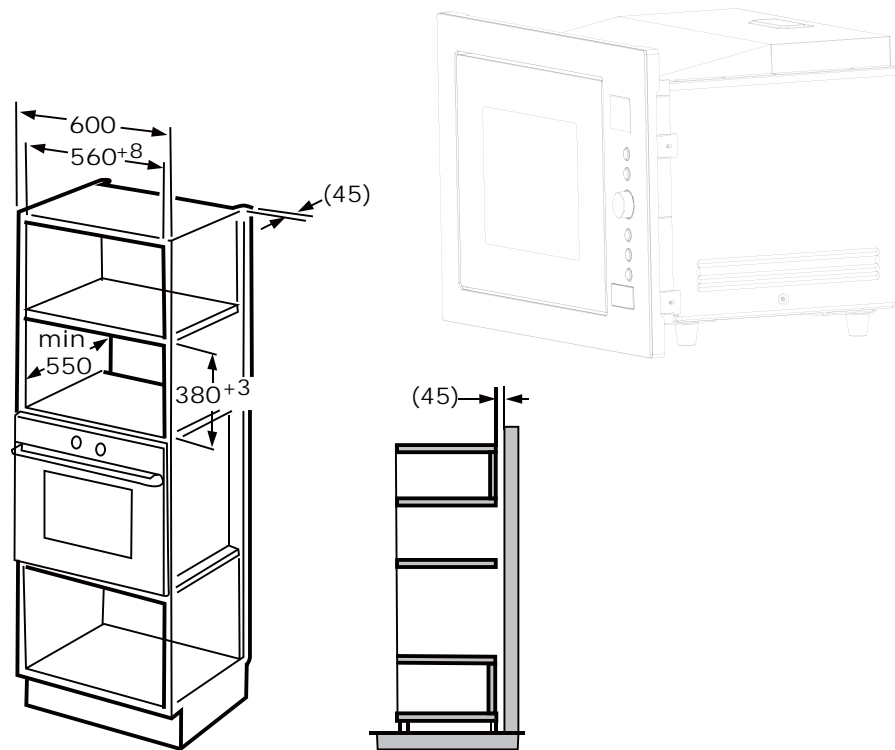

## 安裝與連接

### B. 安裝微波爐

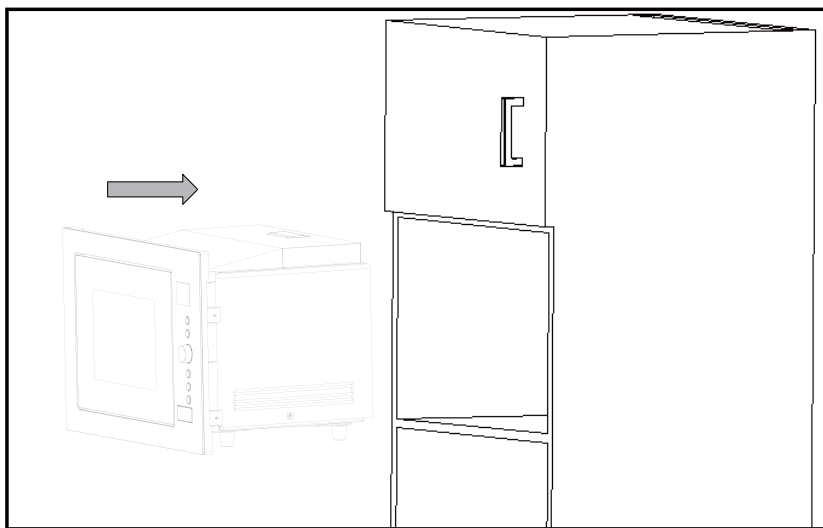

1. 請勿使電源線卡住或扭斷。  
· 確保將微波爐安裝在櫥櫃的中央位置。

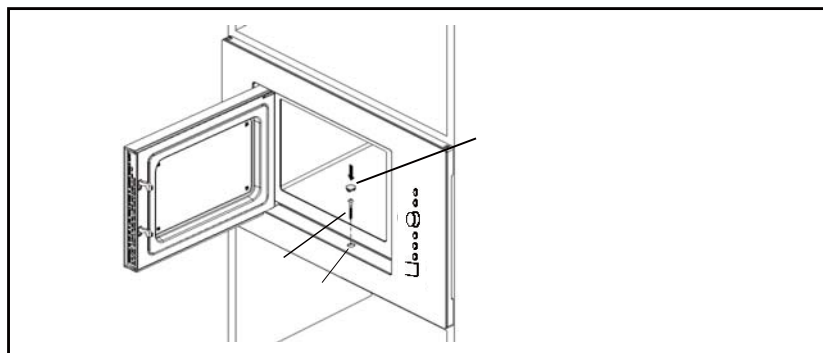



2. 開啟爐門，使用螺絲將微波爐固定至櫥櫃，並將其固定在飾邊套件的安裝孔上。之後，將飾邊套件的塑膠蓋固定至安裝孔。

## 功能操作說明

此微波爐是採用現代化電子控制，調整烹飪參數，將能更符合您的烹飪需求。

### ■ 時鐘設定



微波爐通電時，將會顯示出「0:00」，且蜂鳴器會響起一次。

- 1) 按兩下「KITCHEN TIMER/CLOCK 烹飪時間/時鐘」，微波爐將會顯示出「00:00」。
- 2) 轉動「」，調整小時數，輸入之時間應介於 0--23 之間。
- 3) 按下「KITCHEN TIMER/CLOCK 烹飪時間/時鐘」，分鐘數將會閃爍。
- 4) 轉動「」，調整分鐘數，輸入之時間應介於 0--59 之間。
- 5) 按下「KITCHEN TIMER/CLOCK 烹飪時間/時鐘」，結束時鐘設定。「:」將會閃爍。

附註：1) 若未設定時鐘，則時鐘的時間不會倒數。

2) 若在時鐘設定流程期間，按下「STOP/CLEAR 停止/清除」，則微波爐將會自動回復至先前的狀態。

### ■ 微波烹調

- 1) 按一下「MICRO./GRILL/COMBI./CONVE 微波/燒烤/組合模式/旋風」按鍵，將會顯示出「P100」。
- 2) 按壓數次「MICRO./GRILL/COMBI./CONVE 微波/燒烤/組合模式/旋風」，或轉動「」，選擇 100% 至 10% 的微波火力。將會依序顯示出「P100」、「P80」、「P50」、「P30」、「P10」。
- 3) 按下「START/+30SEC./CONFIRM 開始/連續啟動/確認」以確認。
- 4) 轉動「」，調整烹飪時間。（時間設定應為 0:05- 95:00。）
- 5) 按下「START/+30SEC./CONFIRM 開始/連續啟動/確認」，開始烹飪。

附註：編碼開關調整時間的步數，如下所示：



0---1 分鐘	: 5 秒
1---5 分鐘	: 10 秒
5---10 分鐘	: 30 秒
10---30 分鐘	: 1 分鐘
30---95 分鐘	: 5 分鐘

### 微波火力表

按壓	一次	兩次	三次	四次	五次
微波火力	100%	80%	50%	30%	10%
顯示	P100	P80	P50	P30	P10



## 功能操作說明

### ■ 燒烤烹飪

- 1) 按一下「MICRO./GRILL/COMBI./CONVE 微波/燒烤/組合模式/旋風」按鍵，將會顯示出「P100」。
- 2) 按壓數次「MICRO./GRILL/COMBI./CONVE 微波/燒烤/組合模式/旋風」，或轉動「」選擇燒烤火力。在顯示出「G-1」時，請停止轉動。
- 3) 按下「START/+30SEC./CONFIRM 開始/連續啟動/確認」以確認。
- 4) 轉動「」，調整烹飪時間。（時間設定應為 0:05- 95:00。）
- 5) 按下「START/+30SEC./CONFIRM 開始/連續啟動/確認」，開始烹飪。

**附註：**若燒烤時間已超過一半時，微波爐會發出兩次聲響，以提醒您將食物翻面。您也可以不翻面，繼續燒烤。不過，想要獲得更佳的燒烤效果，應將食物翻面，然後關上爐門，按下「START/+30SEC./CONFIRM 開始/連續啟動/確認」繼續烹飪。若未進行任何操作，則微波爐將會自動運作。

### ■ 組合烹調

- 1) 按一下「MICRO./GRILL/COMBI./CONVE 微波/燒烤/組合模式/旋風」按鍵，將會顯示出「P100」。
- 2) 按壓數次「MICRO./GRILL/COMBI./CONVE 微波/燒烤/組合模式/旋風」，或轉動「」選擇燒烤火力。  
在顯示出「C-1」、「C-2」、「C-3」或「C-4」時，請停止轉動。
- 3) 按下「START/+30SEC./CONFIRM 開始/連續啟動/確認」以確認。
- 4) 轉動「」，調整烹飪時間。（時間設定應為 0:05- 95:00。）
- 5) 按下「START/+30SEC./CONFIRM 開始/連續啟動/確認」，開始烹飪。

#### 附註：組合說明

指示	顯示	微波燒烤	上火	旋風烘烤
1	C-1	●		●
2	C-2	●	●	
3	C-3		●	●
4	C-4	●	●	●

## 功能操作說明

### ■ 旋風烘烤烹飪 (含預熱功能)

旋風烘烤烹飪可以如同傳統烤箱一般烹飪食物。此方式未使用微波。  
建議將食物放入烤箱之前，先將烤箱預熱至適合溫度。

- 1) 按一下「MICRO./GRILL/COMBI./CONVE 微波/燒烤/組合模式/旋風」按鍵，將會顯示出「P100」。
- 2) 按住「MICRO./GRILL/COMBI./CONVE 微波/燒烤/組合模式/旋風」，或轉動「」，選擇旋風烘烤溫度。

**附註：**溫度選擇範圍為 140 度至 230 度。

- 3) 按下「START/+30SEC./CONFIRM 開始/連續啟動/確認」，以確認溫度。
- 4) 按下「START/+30SEC./CONFIRM 開始/連續啟動/確認」，開始預熱。當達到預熱溫度時，蜂鳴器會響起兩次，以提醒您將食物放入烤箱。預熱溫度會顯示及閃爍。
- 5) 將食物放入烤箱，然後關上爐門。  
轉動「」，調整烹飪時間。（最大設定時間為 95 分鐘。）
- 6) 按下「START/+30SEC./CONFIRM 開始/連續啟動/確認」按鍵，開始烹飪。

**附註：**a. 在達到預熱溫度之前，無法輸入烹飪時間。若已達到溫度，則必須開啟爐門，以輸入烹飪時間。

b. 若未在 5 分鐘內輸入時間，則烤箱將會停止預熱。蜂鳴器會響起五次，並回復待機狀態。

### ■ 旋風烘烤烹飪 (不含預熱功能)

- 1) 按一下「MICRO./GRILL/COMBI./CONVE 微波/燒烤/組合模式/旋風」按鍵，將會顯示出「P100」。
- 2) 按住「MICRO./GRILL/COMBI./CONVE 微波/燒烤/組合模式/旋風」，或轉動「」，選擇旋風烘烤溫度。

**附註：**溫度選擇範圍為 140 度至 230 度。

- 3) 按下「START/+30SEC./CONFIRM 開始/連續啟動/確認」，以確認溫度
- 4) 轉動「」，調整烹飪時間。（最大設定時間為 95 分鐘。）
- 5) 按下「START/+30SEC./CONFIRM 開始/連續啟動/確認」按鍵，開始烹飪。

### ■ 廚房定時器

- (1) 按一下「KITCHEN TIMER/CLOCK 烹飪時間/時鐘」，螢幕將會顯示出 00:00。
- (2) 轉動「」，輸入正確的定時器（最大烹飪時間為 95 分鐘）。
- (3) 按下「START/+30SEC./CONFIRM 開始/連續啟動/確認」，以確認設定。
- (4) 烹飪結束時，蜂鳴器將會響起 5 次。

若已設定時鐘 (24 小時制)，則螢幕將會顯示出目前的時間。

**附註：**廚房時定時器不是 24 小時制。



## 功能操作說明



### ■依重量解凍

- 1) 按下「WEIGHT/ TIME DEFROST 重量/時間解凍」，選擇依重量解凍功能。將會顯示出「dEF1」。
- 2) 轉動「」，以輸入重量（200-2000g）。
- 3) 按下「START/+30SEC./CONFIRM 開始/連續啟動/確認」，以開始解凍。

### ■依時間解凍

- 1) 按下「WEIGHT/ TIME DEFROST 重量/時間解凍」，選擇依時間解凍功能。將會顯示出「dEF2」。
- 2) 轉動「」，以輸入烹飪時間。最大時間為 95 分鐘。
- 3) 按下「START/+30SEC./CONFIRM 開始/連續啟動/確認」，以開始解凍。

### ■自動選單

- 1) 在待機狀態中，向右轉動「」，選擇需要功能，且將會顯示出「A1」、「A2」、「A3」、「A10」。
- 2) 按下「START/+30SEC./CONFIRM 開始/連續啟動/確認」，確認需要的選單。
- 3) 轉動「」，選擇重量選單，「g」指示器將會亮起。
- 4) 按下「START/+30SEC./CONFIRM 開始/連續啟動/確認」，開始烹飪。

**附註：**在選擇 A9 蛋糕時，請勿於一開始時將蛋糕放入烤箱。烤箱需要先預熱至 180 度。在數分鐘之後，蜂鳴器會響起兩次，提醒您將蛋糕放入烤箱。在將蛋糕放入烤箱之後，請再次按下「啟動」。定時器將會倒數，並完美地烘烤蛋糕。

## 自動選單表

選單	重量	顯示	火力
A1蔬菜	150g	150	100%
	350g	350	
	500g	500	
A2魚類	150g	150	80%
	250g	250	
	350g	350	
	450g	450	
A3肉類	150g	150	100%
	300g	300	
	450g	450	
A4義大利麵	50g (含冷水 450ml)	50	80%
	100g (含冷水 800ml)	100	
	150g (含冷水 1200ml)	150	
A5馬鈴薯	1 個 (大約 230g)	1	100%
	2 個 (大約 460g)	2	
	3 個 (大約 690g)	3	
A6湯	200ml	200	100%
	400ml	400	
	600ml	600	
A7烤雞	800g	800	100% / Conve.220°C
	1000g	1000	
	1200g	1200	
A8麵包	50g	50	G-1
	100g	100	
	150g	150	
A9 蛋糕	475g	475	預熱 180 °C
A10披薩	200g	200	100% / Conve.220°C
	300g	300	
	400g	400	

## 功能操作說明

### ■快速烹飪

- 1) 在待機狀態中，按下「START/+30SEC./CONFIRM 開始/連續啟動/確認」按鍵，以 100% 火力位準烹飪 30 秒。每一次按下相同的按鍵，可以增加 30 秒。最大烹飪時間為 95 分鐘。
- 2) 在待機狀態中，向左轉動「」，以直接選擇烹飪時間。在選擇時間後，按下「START/+30SEC./CONFIRM 開始/連續啟動/確認」，開始烹飪。微波火力為 100%。
- 3) 在微波、燒烤、旋風烘烤與組合狀態期間，按下「START/+30SEC./CONFIRM 開始/連續啟動/確認」按鍵，可以增加 30 秒的烹飪時間。

**附註：**在依重量解凍、自動選單及多段烹飪模式中，無法使用此功能。



### ■多段烹飪

最多可以設定兩個階段。若有一個階段需要解凍時，應將其設置為第一階段。在每一個階段結束之後，蜂鳴器將會響起一次，然後將會開始下一個階段。

**附註：**不可以將自動選單與預熱設定為多階段的內容之一。

**範例：**若想要將食物解凍 5 分鐘，然後以 80% 的微波火力烹飪 7 分鐘時。

步驟如下所示：

- 1) 按兩下「WEIGHT/ TIME DEFROST 重量/時間解凍」，螢幕將會顯示出「dEF2」，
- 2) 轉動「」，調整至 5 分鐘的解凍時間，
- 3) 按一下「MICRO./GRILL/COMBI./CONVE 微波/燒烤/組合模式/旋風」，
- 4) 轉動「」，選擇 80% 的微波火力，直到顯示出「P80」，
- 5) 按下「START/+30SEC./CONFIRM 開始/連續啟動/確認」以確認，
- 6) 轉動「」，調整 7 分鐘的烹飪時間，
- 7) 按下「START/+30SEC./CONFIRM 開始/連續啟動/確認」，開始烹飪。

### ■兒童鎖定功能

**鎖定：**

在待機狀態中，按下「STOP/CLEAR 停止/清除」3秒鐘，將會發出一聲長「嗶」聲，表示進入兒童鎖定狀態，且鎖定指示燈將會亮起。螢幕將會顯示出目前的時間或 0:00。

**鎖定解除：**

在鎖定狀態中，按下「STOP/CLEAR 停止/清除」3秒鐘，將會發出一聲長「嗶」聲，表示已解除鎖定，且鎖定指示燈將會熄滅。

## 功能操作說明

### ■查詢功能

- (1) 在烹飪狀態中，按下「KITCHEN TIMER/CLOCK 烹飪時間/時鐘」，查看目前的時間。
- (2) 在烹飪狀態下，按下「MICRO./GRILL/COMBI./CONVE 微波/燒烤/組合模式/旋風」，查看目前的火力。

### ■特殊規格

- 1) 「微波」、「燒烤」、「依時間解凍」、「炫風烘烤」及「組合」模式的最大烹飪時間為 95 分鐘。
- 3) 在一開始轉動旋鈕時，蜂鳴器將會響起一次，
- 4) 若在烹飪期間開啟爐門時，必須按下「START/+30SEC./CONFIRM 開始/連續啟動/確認」，才能繼續烹飪。
- 5) 在設定烹飪程式後 5 分鐘內，不可以按下「START/+30SEC./CONFIRM 開始/連續啟動/確認」，將會顯示出目前的時間。設定將會取消。
- 6) 當按壓有效時，蜂鳴器會發出聲響，按壓無效，則不會發出聲響。
- 7) 蜂鳴器將會發出聲響五次，以提醒您烹飪已完成。

## 故障排除

一般問題	
微波爐干擾電視接收訊號	微波爐正在運作時，可能會干擾無線電與電視接收訊號。這與攪拌機、吸塵器與電扇等小型家電所造成的干擾相似。此為正常現象。
微波爐燈光昏暗	使用低火力微波烹飪時，微波爐燈光可能會變得昏暗。此為正常現象。
蒸氣聚集在爐門上，有熱氣從通風孔逸出	烹飪時，食物可能會冒出蒸氣。大部分蒸氣會從通風孔逸出，但部分可能會聚集在爐門等低溫處。此為正常現象。
微波爐在未放入食物的情況下意外啟動	嚴禁在未放入食物的情況下操作微波爐。此為非常危險的舉動。

問題	可能原因	應對措施
無法啟動微波爐	電源線可能未接受	請將插頭拔下，10 秒後再插入插頭
	保險絲熔斷或斷路器運作	更換保險絲或重新設定斷路器（僅可由本公司專業人員維修）
	插座有問題	使用其他電器設備來測試插座。
微波爐不會加熱	爐門未關好	將爐門確實關閉。

### ■環境保護

根據廢電子電機設備(WEEE)指令，應獨立回收與處理 WEEE。若於未來的任何時候需要處理本產品時，請勿將本產品與家庭廢棄物一起處理。請將本產品寄送至 WEEE 回收點（若有）。



設備名稱：微波烤箱 Equipment name		型號（型式）：F457PROMWSX-60HZ Type designation(Type)				
單元 Unit	限用物質及其化學符號 Restricted substances and its chemical symbols					
	鉛 Lead	汞 Mercury	鎘 Cadmium	六價鉻 Hexavalent Chromium	多溴聯苯 Polybrominated Biphenyls	多溴二苯醚 Polybrominated Diphenyl Ethers
	(Pb)	(Hg)	(Cd)	(Cr <sup>+6</sup> )	(PBB)	(PBDE)
馬達	○	○	○	○	○	○
機身（內外殼、門）	○	○	○	○	○	○
電路板	○	○	○	○	○	○
照明燈組	○	○	○	○	○	○
加熱元件	○	○	○	○	○	○
微波系統 （磁控管、變壓器、電容等）	○	○	○	○	○	○
電源線組（含內部配線）	○	○	○	○	○	○

備考1. “超出0.1 wt %”及“超出0.01 wt %”係指限用物質之百分比含量超出百分比含量基準值。  
Note 1: “Exceeding 0.1 wt %” and “exceeding 0.01 wt %” indicate that the percentage content of the restricted substance exceeds

備考2. “○”係指該項限用物質之百分比含量未超出百分比含量基準值。  
Note 2: “○” indicates that the percentage content of the restricted substance does not exceed the percentage of reference value of presence.

備考3. “—”係指該項限用物質為排除項目。  
Note 3: The “—” indicates that the restricted substance corresponds to the exemption.

